

MODENA

GS- 509
GS- 509 TS

MANUAL DE INSTRUCCIONES PARA ARMADO Y USO
INSTRUCTION MANUAL FOR ASSEMBLY AND USE

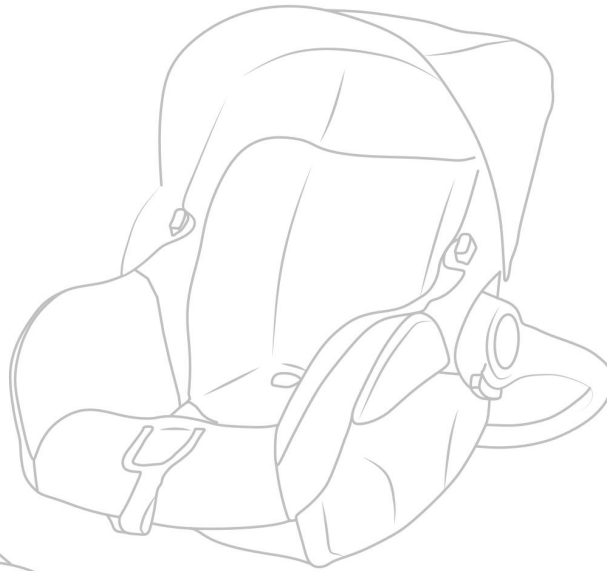
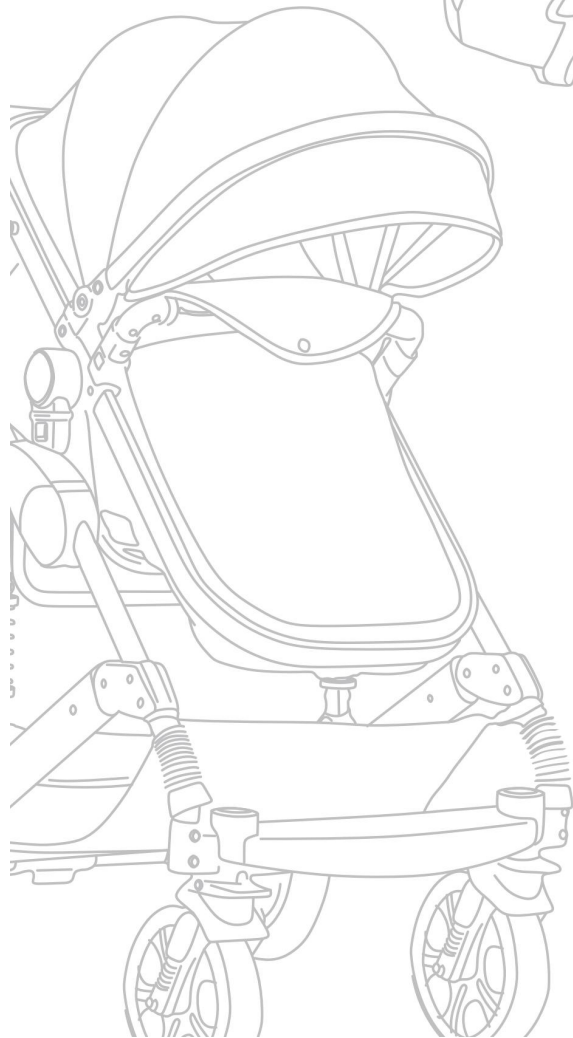

belluno[®]
baby

Por la seguridad de su hijo, por favor lea estas instrucciones y guárdelas para futura referencia.
Si el contenido de este manual no se ajusta al producto, prevalecerá el producto actual. La empresa se reserva los derechos de cambio de diseño.
For your child's safety, please read this manual carefully and save it for future reference.
If the content of this manual does not conform to the actual product, the actual product will prevail. The company reserves design change rights.

ÍNDICE

ESPAÑOL

Componentes	02
Instrucciones de armado	03
Desplegar el cochecito	03
Instalación ruedas delanteras	03
Instalación eje trasero	03
Instalación ruedas traseras	04
Instalación barral de seguridad	04
Instalación del moisés	04
Ajuste del asiento	05
Inversión del asiento	05
Ajuste altura del manillar	06
Capota	06
Rueda delantera giratoria	06
Uso freno de las ruedas traseras	07
Arnés de seguridad	07
Instrucciones para el plegado	08
Desarmar el cochecito	08
Advertencia	09
Mantenimiento	09
Huevoito Modena	10
Componentes instalación contramarcha	11
Consejos de seguridad	11
Partes del huevoito	13
Uso en cochecito	14
Ajuste de la manija	14
Ajuste altura correcta del arnés	15
Ajuste de arnés	16
Ensamble hebilla de seguridad	17
Instalación a contramarcha	17
Advertencia	18
Cuidado y mantenimiento	19

INDEX

ENGLISH

Components	20
Assembly instructions	21
Unfold the baby stroller	21
Install front wheels	21
Rear axle installation	21
Install rear wheel	22
Install front bar	22
Sleeping basket installation	22
Seat adjustment	23
Seat reversal	23
Handlebar height adjustment	24
Canopy	24
Front swivel wheel	24
Rear wheel break	25
Safety harness	25
Folding instructions	26
Disassemble the stroller	26
Warning	27
Maintenance	27
Car seat Modena	28
General conditions of rear-face installation	29
Safety advice	29
Car seat parts	31
Use in stroller	32
Handle adjustment	32
Adjust the correct harness height	33
Harness adjustment	34
Safety buckle assembly	35
Rear-face installation	35
Warning	36
Care and maintenance	37

Belluno Baby™ Modena / Modena Travel System

Manual de instrucciones de uso y armado de cochecito y huevito

Antes de usar el cochecito, lea el manual cuidadosamente y por completo. Mantenga el manual a mano por cualquier referencia a futuro.

COMPONENTES

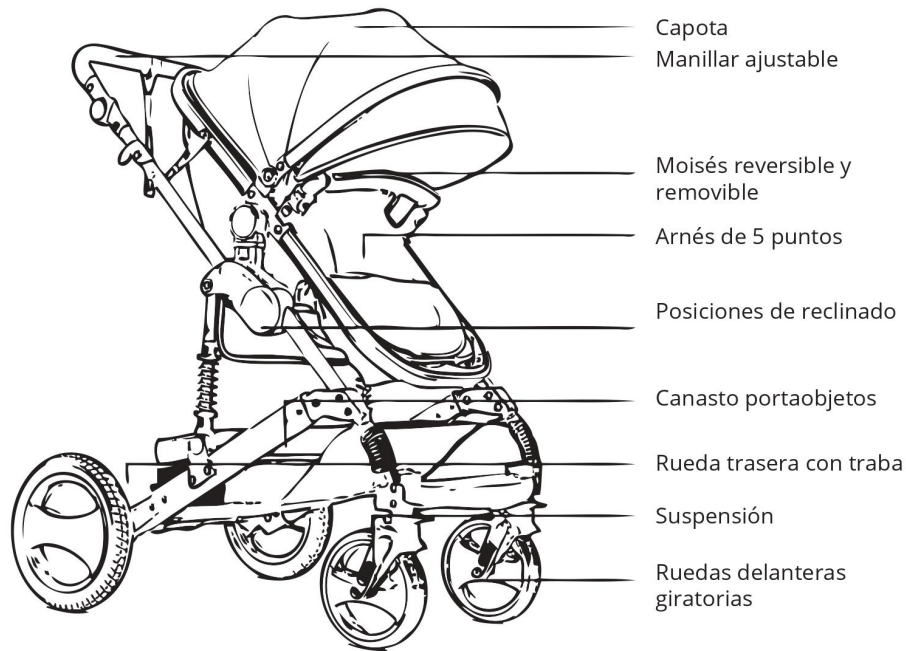

INSTRUCCIONES DE ARMADO

01

DESPLEGAR EL COCHECITO

- Retire el coche de la caja como en la Fig. 1a.
- Retire la traba de seguridad, tire del manillar y llévelo gradualmente hacia arriba hasta escuchar un "click" (Fig. 1b y 1c).
- El coche se encuentra ahora correctamente desplegado.

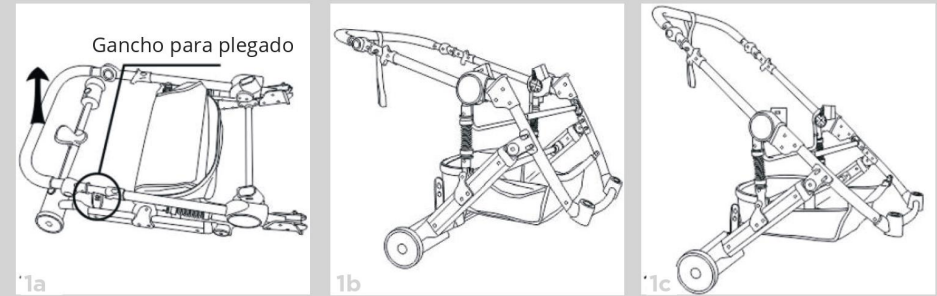

02

INSTALACIÓN RUEDAS DELANTERAS

- Como se muestra en la Fig.2, inserte cada una de las ruedas dentro del eje delantero hasta escuchar un "click".

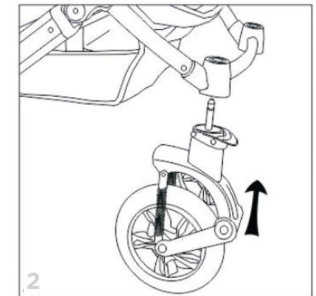

03

INSTALACIÓN EJE TRASERO

- Encastre el eje a presión en la estructura.
- Coloque los dos tornillos con sus respectivas tuercas a ambos lados.
- De este modo, el eje se encuentra correctamente ajustado.

04

INSTALACIÓN RUEDAS TRASERAS

- Como se muestra en la Fig.3, inserte cada una de las ruedas dentro del eje trasero hasta escuchar un "click".
- Asegúrese de que las mismas estén bloqueadas y no puedan ser sacadas.

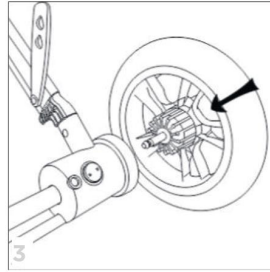

05

INSTALACIÓN BARRAL DE SEGURIDAD

- Tal como puede apreciarse en la Fig.4, inserte cada uno de los extremos del barral en la estructura del coche hasta escuchar un "click".

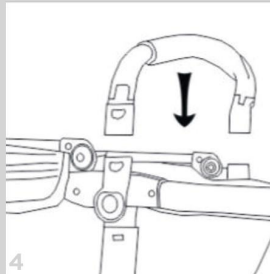

06

INSTALACIÓN DEL MOISÉS

- El moisés viene pre-ensamblado. Sólo debe colocarlo en los encastres de la estructura, tal como se ve en las Fig. 5a y 5b.
- Chequee que ambos botones del adaptador del moisés encastran correctamente.

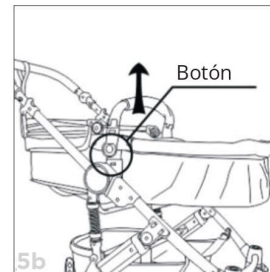
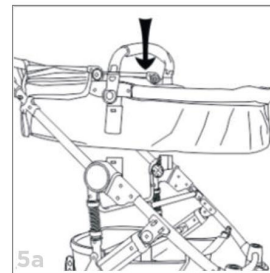

07

AJUSTE DEL ASIENTO

- Las posiciones del asiento pueden ser ajustadas a través de dos botones presentes en el moisés.
- Trabe la hebilla del cinturón que se encuentra en la parte posterior del moisés, en forma vertical (Fig. 6a).
- Luego la hebilla que une las cintas que salen de ambos lados del moisés en forma horizontal (Fig. 6b).
- Presione los botones laterales, ambos al mismo tiempo, y ajuste el moisés. (Fig. 6c).
- Para evitar lastimaduras o daños, no cambie las posiciones del cochecito con el niño en su interior.

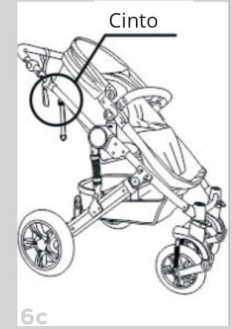

08

INVERSIÓN DEL ASIENTO

- Para invertir el asiento, solo extraiga el moisés de la estructura.
- Presione los botones cuadrados que se encuentran a ambos lados del moisés.
- Levante el asiento.
- Cambie la dirección del mismo, rótelo.
- Vuelva a encastrarlo en los adaptadores de la estructura, tal como se ve en las Fig. 7a, 7b, 7c y 7d.

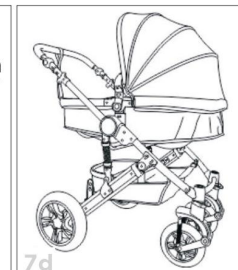
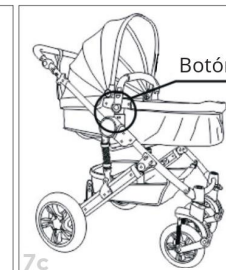
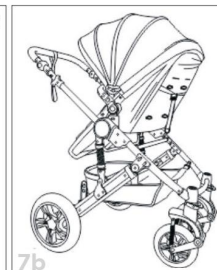
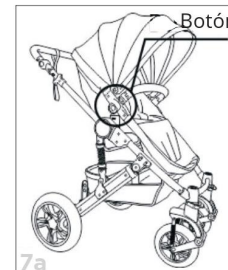

09

AJUSTE ALTURA DEL MANILLAR

- Presione los botones en ambos lados de la manija para ajustar la altura como se muestra en las Fig. 8a y 8b.

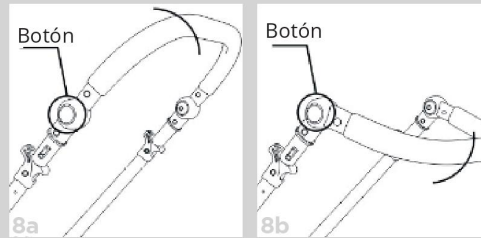

10

CAPOTA

- Tal como se puede ver en las Fig. 9a, 9b, 9c, 9d y 9e, la capota puede ser plegada o desplegada empujando o tirando de su borde delantero hacia atrás o adelante.
- Es posible colocarle la extensión de capota para mayor cobertura del asiento.

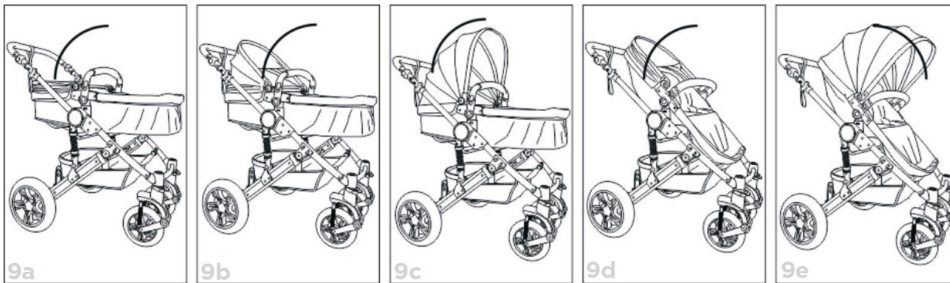

11

RUEDA DELANTERA GIRATORIA

- Si las trabas se encuentran elevadas, entonces las ruedas delanteras giran sobre su mismo eje.
- De modo contrario, si las mismas se encuentran hacia abajo, las ruedas se mantendrán en una posición fija. (Fig. 10a)

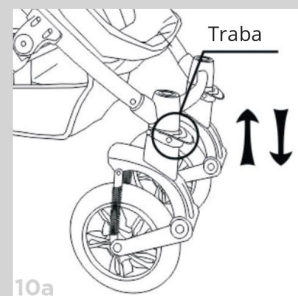

12

USO FRENO DE LAS RUEDAS TRASERAS

- Use los pies para llevar la palanca hacia arriba y así liberar el freno.
- Empújela hacia abajo para aplicar los frenos (Fig. 10b).

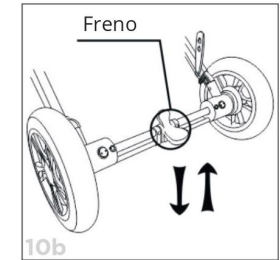

ARNÉS DE SEGURIDAD

- El arnés de seguridad es de 5 puntos.
- Simplemente encastre las correas laterales en la parte hembra de la correa de la entrepierna (Fig. 11a y 11b).
- Inserte las piezas macho de las correas verticales en el hombro (Fig. 11c y 11d).
- Presione ligeramente para bloquear.
- Para destrabar el arnés, presione el botón central en el cinturón y luego separe las partes.

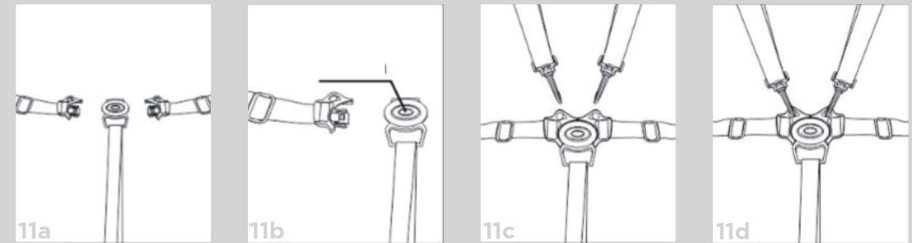

- El arnés de seguridad puede ser colocado en dos alturas distintas, dependiendo de la edad/peso del bebé (Fig. 11e). La altura correcta va a ser aquella que se iguale a la altura del hombro del bebé.
- Así mismo, el respaldo del moisés debe ser regulado acorde a la edad del bebé (Fig. 11f).
- Durante el periodo de desarrollo del control cuello-cabeza, el arnés de seguridad debe ser colocado e instalado como se especifica en las Fig. 11f, 11g y 11h. Siempre acorde a la altura de la línea del hombro.
- Tal como se muestra en la Fig. 11i, el arnés debe ser obligatoriamente colocado en niños de 6 a 36 meses de edad. Es sumamente importante la seguridad del bebé en el interior del cochecito.

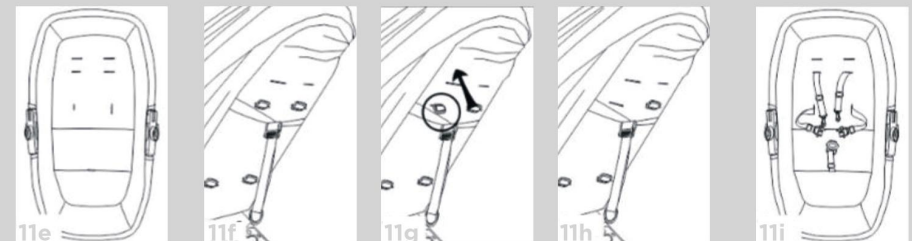

INSTRUCCIONES PARA EL PLEGADO

1. Frene las ruedas traseras y fije las delanteras.
2. Quite el moisés/asiento de la estructura del coche, tal como se muestra en la Fig. 12a.
3. Desbloquee la segunda traba, como se ve en la Fig. 12b.
4. Como se demuestra en las Fig. 12c y 12d., deslice las trabas laterales presionando con ambas manos hacia arriba y al mismo tiempo, tire hacia abajo el manillar.
5. Coloque la traba de seguridad para mantenerlo cerrado (Fig. 12e).

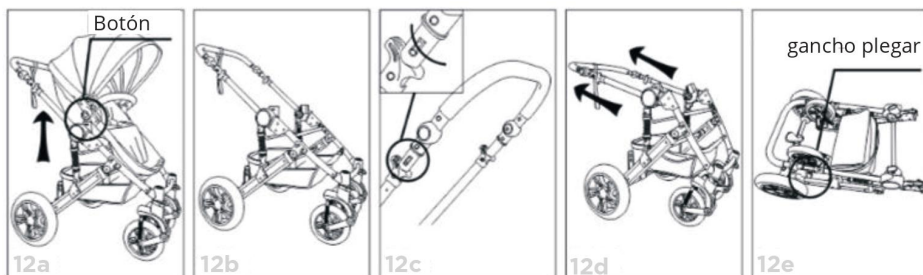

DESARMAR EL COCHECITO

Pasos a seguir:

- Barral de seguridad: Presione los botones a ambos lados del barral y extráigalo, como se muestra en la Fig.13.
- Ruedas delanteras: Presione el botón circular en la parte superior de la rueda con una mano (como se ve en la Fig.14) y con la otra mano tire hacia abajo la misma para sacarla.
- Ruedas traseras: Empuje y presione hacia arriba el seguro rectangular color gris. Encontrará uno para cada rueda y los mismos se ubican a ambos lados del eje. Ayúdese con la otra mano para quitar la rueda desde el lateral.

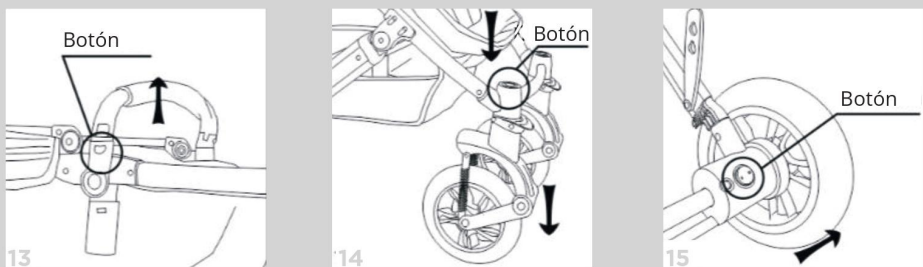

ADVERTENCIA

1. Revise el cochecito cuidadosamente siempre antes de colocar a su bebé.
2. Nunca deje a su niño desatendido en el cochecito.
3. No coloque peso extra en el manillar para así poder mantenerlo balanceado.
4. Antes de usarlo, asegúrese de que los dispositivos de bloqueo estén colocados.
5. El coche es recomendado para bebés entre 0 y 36 meses (0-6 meses mientras se usa el huevito) con una capacidad máxima de carga de 25 kilos (hasta 9 kilos el huevito).
6. El canasto portaobjetos puede cargar hasta 3 kilos de peso.
7. El cochecito no es adecuado para correr o patinar.
8. Siempre aplique el freno cuando el coche está parado.
9. Mantenga el producto alejado del fuego.
10. Use el coche preferentemente sobre superficies lisas o uniformes.
11. Siempre preste atención a la condición del pavimento o veredas cuando está en movimiento, para evitar caídas.
12. Nunca estacione el coche en pendientes empinadas.
13. No lleve más de un niño dentro.
14. No ajuste o mueva partes del coche cuando el niño se encuentre a bordo.
15. No use el coche cuando alguna de sus partes está dañada.
16. No le permita a los niños trepar o jugar con el cochecito como si fuera un juguete.
17. Mantenga todas las piezas pequeñas fuera del alcance de los niños.

MANTENIMIENTO

- Cualquiera sea el componente que quiera lavar, quítelo de la estructura del coche.
- Limpie la tela rápidamente con jabón en pan blanco y agua fría. Deje que se seque.
- No blanquear, prensar o limpiar en seco la tela del coche.
- Limpie las partes metálicas y plásticas del cochecito con un trapo húmedo. No utilice ningún tipo de producto químico en su limpieza.
- Manténgase atento a tornillos sueltos, partes dañadas o descoladas.
- No utilice accesorios o componentes que no sean repuestos originales del fabricante ya que pueden no ser seguros.
- Tanto para armar como para desarmar el coche, siga las instrucciones de este manual.
- Ante cualquier duda, contacte primero al servicio técnico de la marca.

Belluno Baby™ Huevito Modena

Manual de instrucciones de uso

Por la seguridad del bebé, lea cuidadosamente este instructivo de instalación y funcionamiento.

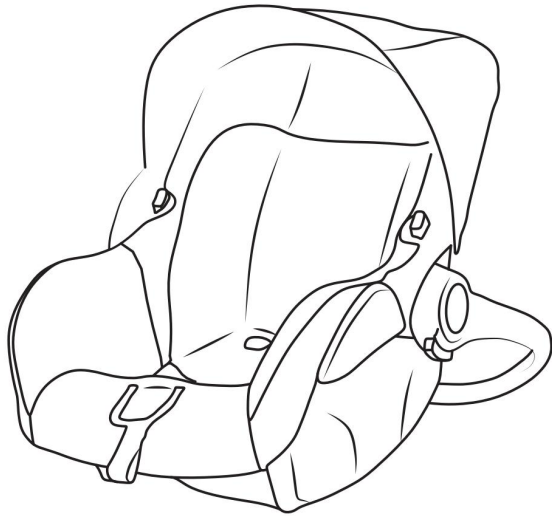

Aplicable a bebés de 0-13 kilos (Grupo 0+)

CONDICIONES GENERALES DE INSTALACIÓN A CONTRAMARCHA

Para evitar lesiones serias, no use el sistema de seguridad para bebés con un niño que supere o no alcance la gama de edad y peso detallada a continuación:

- PESO: 0 a 13 kg.
- ALTURA: La cabeza no debe extenderse más allá de la parte superior del respaldo del asiento.
- EDAD DE REFERENCIA: Desde recién nacido* hasta los 12 meses

*Se entiende por recién nacido a un bebé de 2.5 kg. en adelante y nacido pasadas las 32 semanas de gestación.

CONSEJOS DE SEGURIDAD

- 1. NO INSTALE O USE ESTE SISTEMA DE SEGURIDAD PARA BEBÉS HASTA QUE HAYA LEÍDO Y ENTENDIDO LAS INSTRUCCIONES EN ESTE MANUAL CORRECTAMENTE.** Mantenga el manual siempre a mano. NO deje que otros instalen o usen este sistema de retención a menos que entiendan cómo usarlo.
- 2. NO USAR DEBIDAMENTE ESTE SISTEMA DE RETENCIÓN, AUMENTA EL RIESGO DE LESIONES.** El menor puede sufrir una lesión en un vehículo aunque el mismo no participe de un accidente. Una frenada repentina o una curva cerrada puede lesionar a su niño si el SRI no está debidamente instalado o si el niño no está correctamente sujetado.
- 3. Este huevito solo debe ser utilizado en asientos orientados HACIA DELANTE (marcha del automóvil), equipados con CINTURÓN DE SEGURIDAD DE TRES PUNTOS, aprobado según la norma ECE/R16 del CEPE o equivalentes.**
- 4. El producto está homologado bajo la normativa de seguridad europea ECE R44/04 y es adecuado para el Grupo 0+ (0-13 kilos), con el sistema de anclaje de CINTURON DE SEGURIDAD DE TRES PUNTOS.**
- 5. ES FUNDAMENTAL CONTAR CON EL MANUAL DEL VEHICULO EN EL CUAL SERÁ INSTALADO EL HUEVITO.**
- 6. INSTALE ESTE SRI EN LA POSICIÓN MIRANDO HACIA ATRÁS.** El huevito debe ser colocado en el asiento trasero del vehículo a contramarcha (ACM).
- 7. Según las estadísticas de accidentes, LOS NIÑOS ESTÁN MÁS SEGUROS CUANDO EL SRI ES INSTALADO EN EL ASIENTO TRASERO.**

8. NO COLOQUE ESTE SRI EN UN ASIENTO DEL VEHÍCULO EQUIPADO CON UNA BOLSA DE AIRE DELANTERA (AIRBAG). Si el airbag se activa, puede golpear a la butaca con mucha fuerza y causar lesiones serias o la muerte de su niño. Consulte el manual del vehículo para obtener información sobre las bolsas de aire laterales y la instalación del sistema de seguridad para bebés.

9. ALGUNOS NIÑOS CON NECESIDADES ESPECIALES, tales como bebés que nacen antes de tiempo o que sufren de apnea de posición, podrían tender a padecer mayor riesgo de problemas respiratorios u otras dificultades en un SRI. En ese caso, recomendamos que su médico o personal del hospital evalúe a su niño y recomiende el sistema de seguridad adecuado para su bebé.

10. NUNCA DEJE A SU NIÑO SOLO, ni desatendido en el automóvil.

11. NUNCA DEJE EL SISTEMA DE SEGURIDAD PARA BEBÉS SIN SUJETAR EN SU VEHÍCULO. Un sistema de seguridad sin sujetar y podría lesionar a los ocupantes en una curva cerrada, parada repentina o accidente. Sáquelo o asegúrese de que esté debidamente sujetado en el vehículo

12. REEMPLAZAR BUTACA DESPUÉS DE ACCIDENTE. Daño no visible podría ser causado a la butaca después de un accidente de cualquier tipo. La butaca debe ser reemplazada.

13. DEJE DE USAR ESTE SISTEMA DE SEGURIDAD después de la fecha moldeada en la base/respaldo del SRI.

14. Así mismo, NUNCA USE EL SRI SI HA RESULTADO DAÑADO O LE FALTAN PIEZAS, como así tampoco butacas de segunda mano, ya que no se puede comprobar el uso anterior que se le dio.

15. NO MODIFIQUE NI TRANSFORME NADA DEL PRODUCTO. Cualquier modificación o alteración puede afectar la seguridad del bebé.

16. El huevito debe ser usado SIEMPRE con su FUNDA ORIGINAL. La misma es una parte indispensable durante el procedimiento de protección.

17. EVITE DEJAR EL SISTEMA DE SEGURIDAD A ALTAS TEMPERATURAS. Toque siempre la superficie de cualquier pieza de metal o de plástico antes de poner a su niño.

18. UTILICE LA BUTACA EN TODO MOMENTO, inclusive en viajes cortos.

19. Tome DESCANSOS BREVES en viajes largos para que usted y el menor puedan relajarse.

La butaca para auto es un producto de seguridad y solamente va a asegurar una mayor protección cuando se lo instala y utiliza de manera acorde a las especificaciones del manual de instrucciones.

PARTES DEL HUEVITO

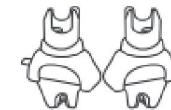
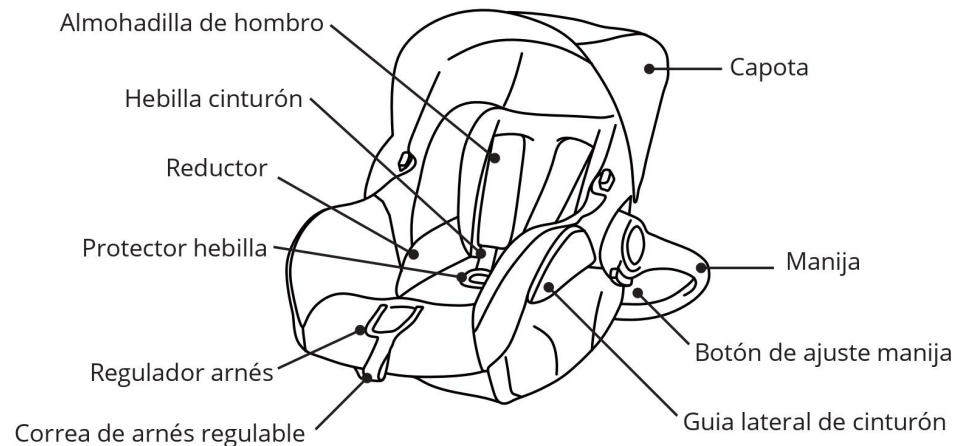

Adaptadores

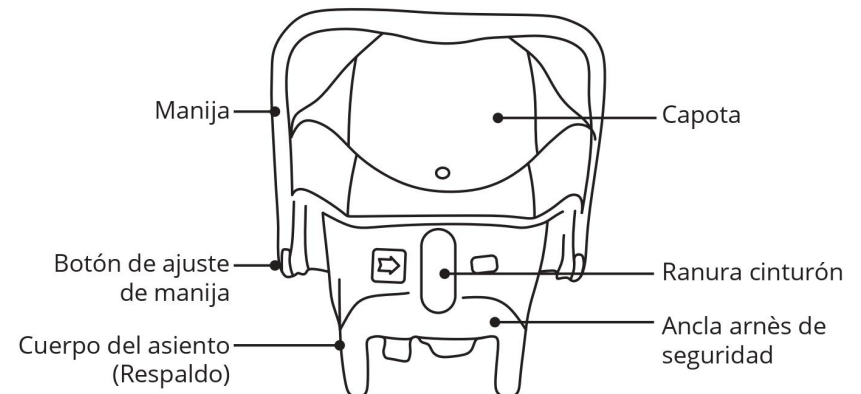

USO EN COCHECITO

1. Coloque los adaptadores laterales en cada uno de los costados del huevito, por debajo de la manija, hasta que un CLICK confirme el enganche seguro.
2. Posicione el huevito en el interior de la estructura del cochecito, con los adaptadores sobre los encastramientos laterales del chasis.
3. Un CLICK indicará que el huevito de encuentra correctamente asegurado.
4. Siempre compruebe que el mismo esté bien posicionado en su lugar y no se desprenda o mueva.
5. Recuerde que puede colocarlo en ambos sentidos, mirando hacia adelante o hacia quien lleva el cochecito.

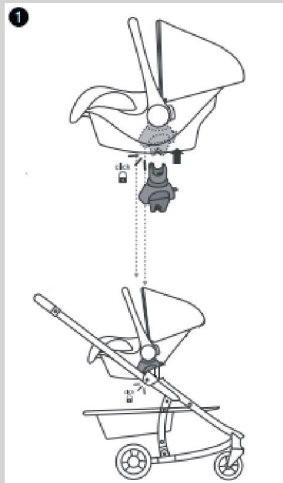

AJUSTE DE LA MANIJA

1. Presione en simultáneo los botones de ajuste (color ROJO) ubicados en ambos extremos de la manija, y mueva la barra hacia la posición que desee.
2. Paralelamente, rote la manija hasta que se trabaje en una de las 3 posiciones:
 - Superior: DEBE usarse cuando lo transporta de la manija
 - Intermedia: Permite mecer al bebé.
 - Inferior: Logra la posición de sentado.
3. AMBOS botones de ajuste de la manija deben saltar para trabar la manija en su lugar. Si va a utilizar el huevito en el auto, la manija debe estar en su posición superior. Una vez colocado en el asiento trasero, empuje y tire de la manija para asegurarse que esté firmemente trabada en su lugar.

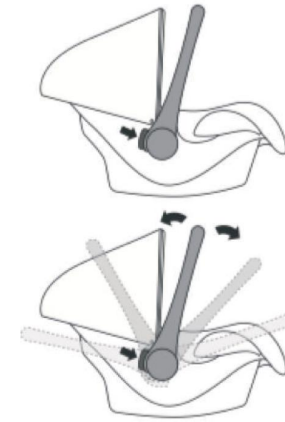

AJUSTE ALTURA CORRECTA DEL ARNÉS

- Para la seguridad de su niño, compruebe por favor la altura de la correa de hombro con frecuencia.
- En la instalación ACM de cualquier SRI, el arnés de seguridad debe salir a la altura o apenas por debajo del hombro del niño. JAMAS debe salir por sobre el mismo.
- Libere los cinturones del ancla del arnés que se encuentra en la parte trasera del respaldo, para así poder seleccionar la altura correcta por donde debe pasar el arnés de seguridad.



Demasiado Alto



Correcto



Demasiado Bajo

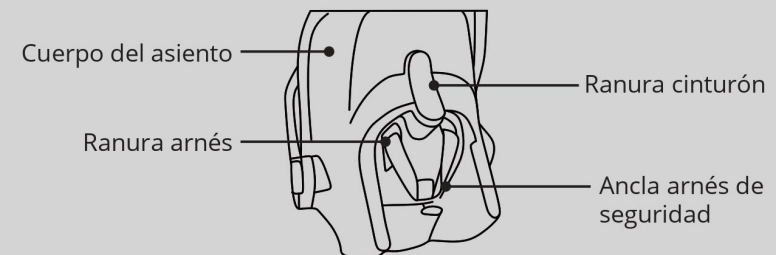

Cuerpo del asiento

Ranura arnés

Ranura cinturón

Ancla arnés de seguridad

AJUSTE DE ARNÉS

1. Ajustar las tiras del cinturón de seguridad, permite que el bebé siempre esté bien seguro en el huevito. Tire de las correas en la parte trasera, y regule el ajuste del cinturón de seguridad sobre el niño. Dependiendo del cuerpo del bebé, deberá ajustar o liberar correa.

2. Tire de las correas del hombro, mientras presiona el botón del regulador central del arnés. De ésta manera podrá regular el cinturón tirando de la cinta para ajustarlo, de las correas de hombro, para liberar

3. La correa del hombro debe ajustarse al grado de tensión adecuado. Una correa de hombro demasiado ajustada causará molestias y una correa de hombro demasiado suelta puede ser peligrosa.

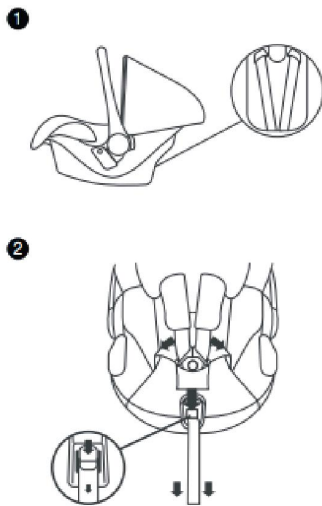

El punto ideal de ajuste del arnés es donde la mano de adulto quepa apretada entre el cinturón y el pecho del bebé. Debe quedar mínimo espacio libre. Recuerde que el bebé no debe llevar prendas gruesas ya que colocar el arnés sobre las mismas, posibilita que quede espacio sobrante entre el cinturón y su pecho, y no sea visible. Se recomiendan prendas livianas.

Así mismo, es importante tener en cuenta que cuando quite al bebé de la butaca, debe liberar la totalidad del cinturón, para que resulte más cómodo quitarle el arnés. Cuando lo coloque nuevamente en el sistema de seguridad, deberá ajustar otra vez las correas.

ENSAMBLE HEBILLA DE SEGURIDAD

1. Una los cinturones laterales entre sí y éstos al principal hasta escuchar un CLICK.

2. El cinturón de seguridad es ajustable, tirando de las correas y ajustándolo a la comodidad del niño.

3. Para abrir el cinturón de seguridad, presione el botón central de la hebilla y libere las partes.

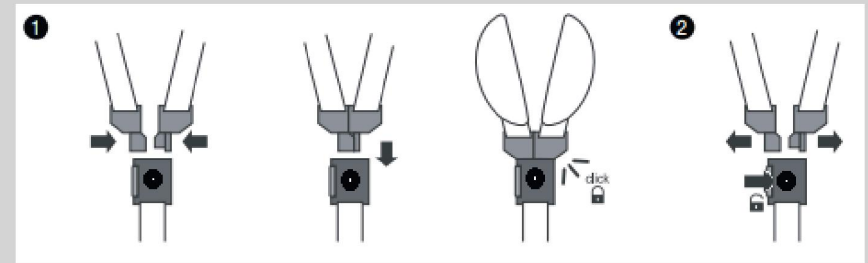

INSTALACIÓN A CONTRAMARCHA

• Este sistema de retención infantil se encuentra diseñado y homologado bajo la normativa de seguridad europea ECE R44/04 y es adecuado para el Grupo 0+ (0-13 kilos), con el sistema de anclaje de CINTURÓN DE SEGURIDAD DE TRES PUNTOS.

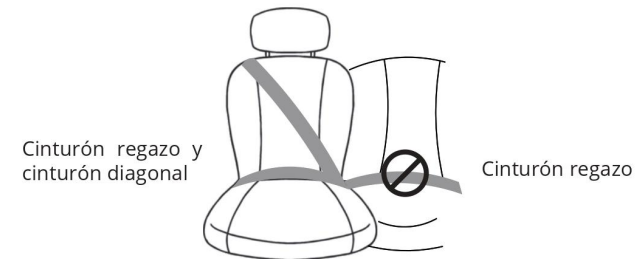

• Debe ser siempre colocado en el sentido inverso a la marcha (ACM).

PASO 1: Coloque el huevito de cara al asiento y envuelva con el cinturón de hombro por detrás del mismo, pasando por la ranura ubicada en la parte trasera.

PASO 2: Pase el cinturón de regazo por encima del huevito, procurando deslizarlo por las ranuras laterales. De ésta manera, ajuste el cinturón y engánchelo al broche, procurando que un CLICK confirme el seguro.

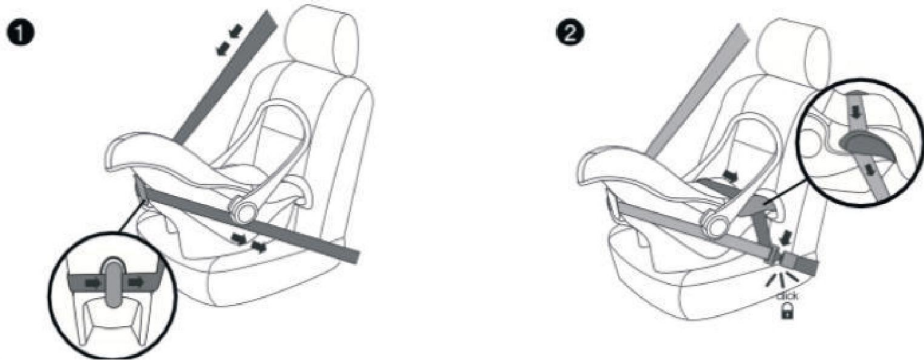

PASO 3: De ésta manera, quedará el cinturón de seguridad del hombro envolviendo el huevito por detrás, y el cinturón de seguridad del regazo, enganchado por sobre el huevito.



ADVERTENCIA

Es imprescindible confirmar los puntos debajo mencionados antes de utilizar la butaca de bebé instalada en el vehículo:

- Los cinturones de hombro del arnés se encuentran correctamente encastrados en la hebilla.
- El cinturón de seguridad está ajustado y sin torceduras ni giros.
- Asegúrese de que el cinturón del vehículo sujete correctamente al huevito y quede tirante. El cinturón de seguridad del coche suelto afectará la posibilidad de seguridad del huevito. Retire cualquier exceso.
- El huevito debe mantenerse estable y sin desplazamientos. Para confirmar que el SRI se encuentre bien instalado, trate de moverlo con su mano **NO** hábil, desde la base y parte más cercana a la ruta del cinturón, con fuerza MODERADA. La butaca **NO** debe moverse más de 2,5 cm de un lado a otro o de adelante hacia atrás. **NUNCA** intente rectificar la instalación desde el respaldo, ya que el mismo siempre se va a mover.

La seguridad de su bebé es muy importante, no obvie ningún paso y siempre asegúrese de que esté todo firme en su lugar. De modo contrario, el huevito no puede proporcionar la protección necesaria en circunstancia de accidentes o situaciones peligrosas. No comprometa la salud y vida de su hijo, ni la suya, por estar apurado.

CUIDADO Y MANTENIMIENTO

- Saque cuidadosamente la funda del huevito. Se lava a mano con JABON NEUTRO o DETERGENTE y el agua debe estar a una temperatura MENOR a 30°.
- No utilice secadora.
- **NO USE BLANQUEADOR NI DETERGENTE** ya que podría afectar a las piezas de plástico.
- **LAS PIEZAS DE METAL Y DE PLÁSTICO DEL SISTEMA DE SEGURIDAD PARA BEBÉS** pueden limpiarse con una solución de jabón suave y agua.
- **LAS CORREAS DEL ARNÉS** pueden limpiarse a mano.
- **NO SUMERJA LAS CORREAS DEL ARNÉS EN AGUA.** Hacerlo podría debilitar las correas del arnés.
- **NUNCA** planche las correas del arnés.
- **LA HEBILLA** puede limpiarse con un trapo húmedo. **NO LUBRIQUE** la hebilla ni las partes plásticas.
- **EVITE** la exposición directa al sol.
- Manténgala en un ambiente templado en caso de no utilizarla durante periodos largos de tiempo. Así, evitará el **AÑEJAMIENTO PRECOZ DE LAS PARTES PLÁSTICAS.**
- **NO USE EL SISTEMA DE SEGURIDAD PARA BEBÉS** sin la almohadilla del asiento.
- **EL USO CONTINUO DEL SISTEMA DE SEGURIDAD PARA BEBÉS PODRÍA CAUSAR DAÑOS AL ASIENTO DEL VEHÍCULO.** Este SRI permite el uso de una toalla o frazada fina debajo del sistema de seguridad para bebés para proteger el tapizado.

IMPORTANTE



Lavado a mano a una temperatura menor a 30°.



No utilizar cloro.



No secar en secadora.



No planchar.



Lavar en seco, no utilizar productos que contengan tricloroetileno.

Belluno Baby™ Modena / Modena Travel System

Stroller and Car Seat assembly and use instructions manual

Before using the stroller, read the manual carefully and completely.
Keep the manual for future reference.

COMPONENTS

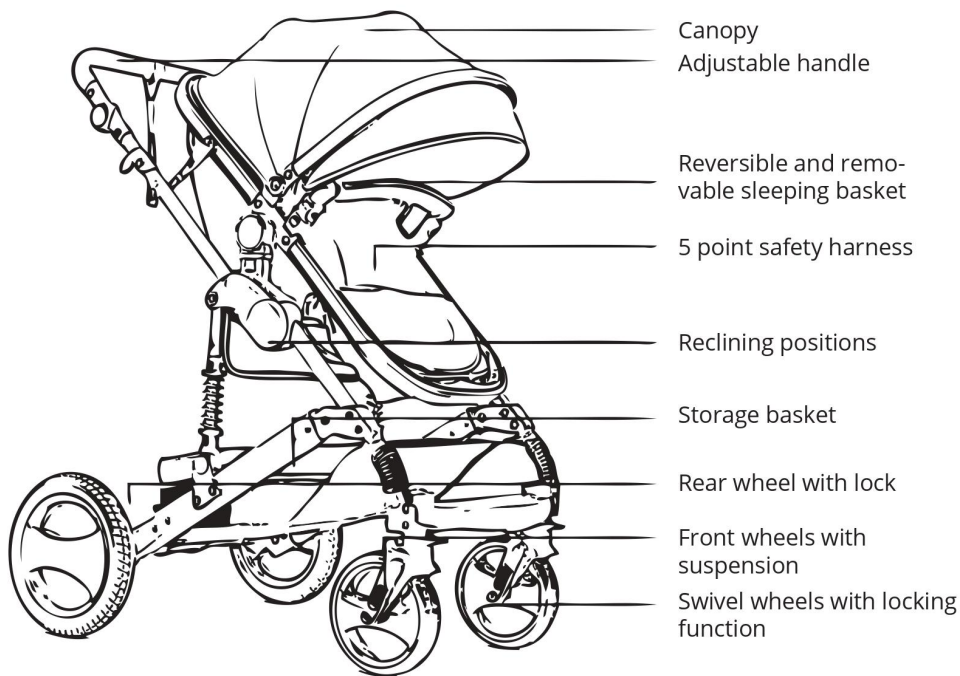

ASSEMBLY INSTRUCTIONS

01

UNFOLD THE BABY STROLLER

- Take the baby stroller out of the package as shown in Fig. 1a.
- Unfold the folding hook, pull the handlebar and gradually push to open the stroller until a “click” sound is heard as shown in Fig. 1b and 1c.

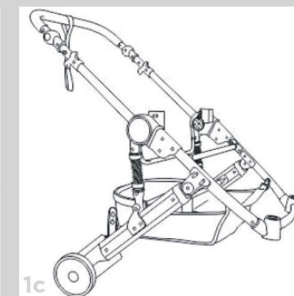
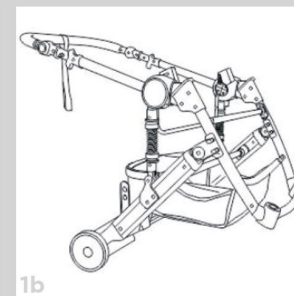
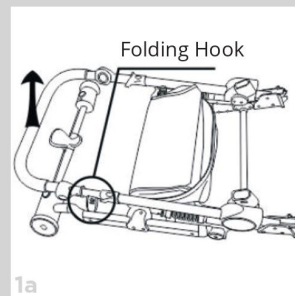

02

INSTALL FRONT WHEELS

- As shown in Fig.2, attach each wheel to the front wheel axle till a “click” sound is heard.

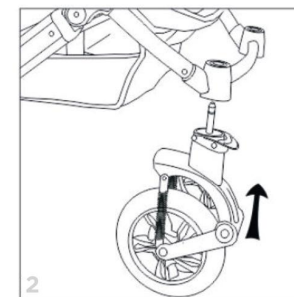

03

REAR AXLE INSTALLATION

- Press the axle into the frame.
- Place the two screws with their respective nuts on both sides.
- In this way, the shaft is correctly installed.

04 INSTALL REAR WHEELS

- As shown in Fig. 3, insert the rear wheels into the rear wheel axle till a “click” sound is heard.
- Ensure the rear wheels are locked and cannot be pulled out.

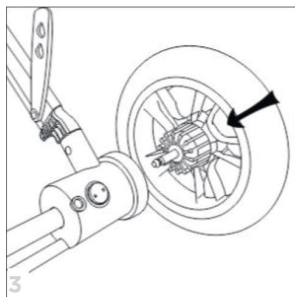

05 INSTALL FRONT BAR

- As shown in Fig. 4, insert the front bar into the body of unit and press down till a “click” sound is heard.

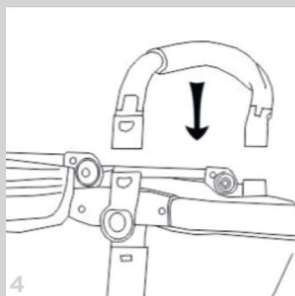

06 SLEEPING BASKET INSTALLATION

- The sleeping basket comes pre-assembled. You only have to place it in the inserts on the structure, as seen in Fig. 5a and 5b.
- Check that both buttons on the bassinet adapter engage correctly.

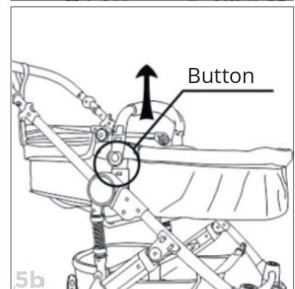
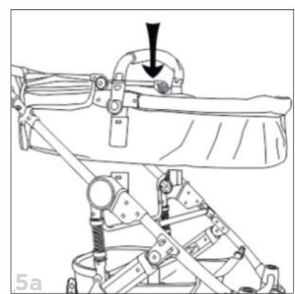

07 SEAT ADJUSTMENT

- The seat position can be adjusted with the help of two buttons on the bassinet.
- Lock the belt buckle on the back of the sleeping basket vertically (Fig. 6a).
- Then the buckle that joins the ribbons that come out from both sides of the sleeping basket horizontally (Fig. 6b).
- Press the side buttons, both at the same time, and adjust the seat (Fig. 6c).
- To avoid injury or damage, do not change the positions of the stroller with the child in it.

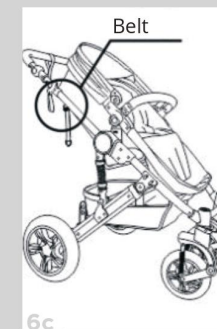
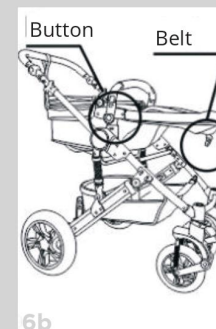

08 SEAT REVERSAL

- To invert the seat, only remove the bassinet from the frame.
- Press the square buttons on both sides of the sleeping basket.
- Lift up the seat.
- Change the direction of it, rotate it.
- Snap it back into the frame adapters, as seen in Fig. 7a, 7b, 7c, and 7d.

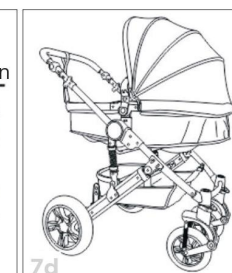
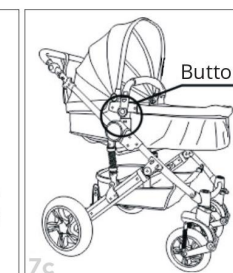
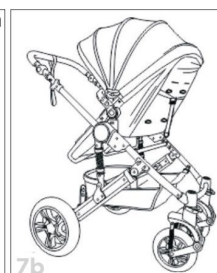
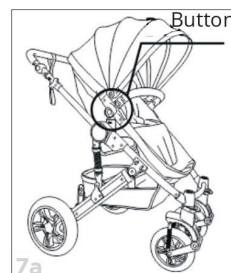

09

HANDLEBAR HEIGHT ADJUSTMENT

- Press the buttons on both sides of the handle to adjust the handle height, as shown in Fig. 8a and 8b.

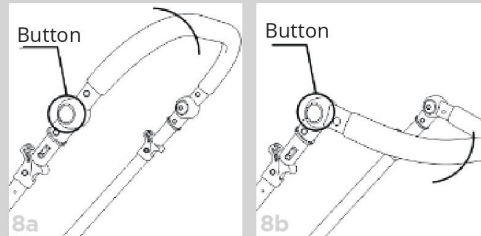

10

CANOPY

- As shown in Figs. 9a, 9b, 9c, 9d, and 9e, the canopy can be folded or unfolded by pushing or pulling its front edge backward or forward.
- It is possible to attach the canopy extension for more seat coverage.

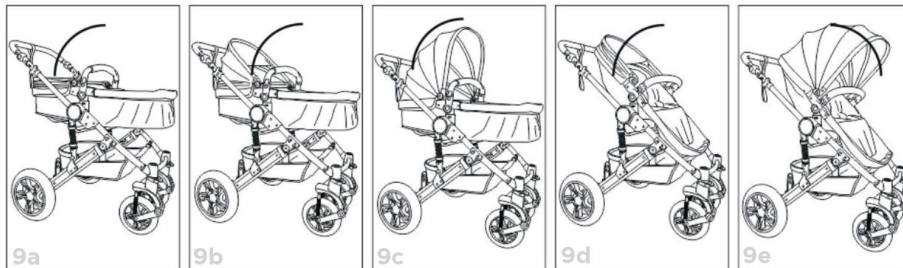

11

FRONT SWIVEL WHEEL

- If the fixed clip is raised, the front wheels will swivel.
- If the fixed clips are pushed down, then the front wheels can't swivel around, as shown in Fig. 10a.

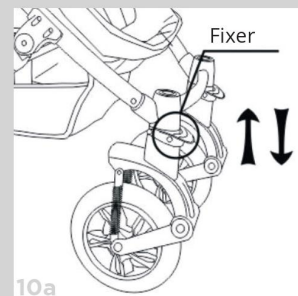

12

REAR WHEEL BREAK

- Use your feet to lift the brake pole upward to release the brake.
- Push it down to apply the brakes (Fig. 10b).

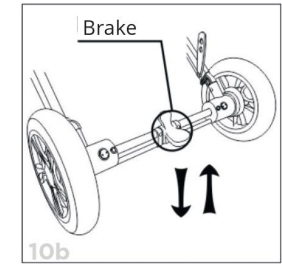

SAFETY HARNESS

- The safety harness is 5 points.
- Simply snap the side straps onto the female part of the crotch strap (Fig. 11a and 11b).
- Insert the male pieces of the vertical straps into the shoulder (Fig. 11c and 11d).
- Press lightly to lock.
- To unlock the harness, press the center button on the belt and then separate the parts.

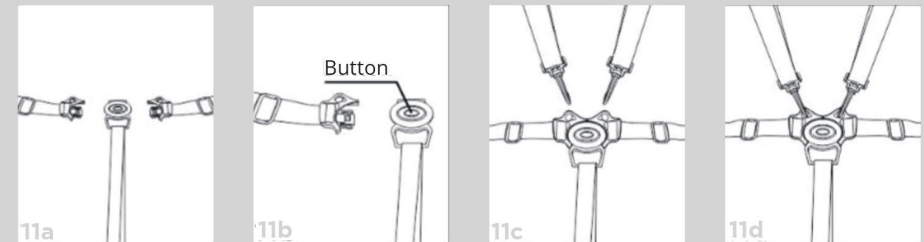

- The safety harness can be placed at two different heights, depending on the age/weight of the baby (Fig. 11e). The correct one will be the one that is equal to the baby's shoulder height.
- Likewise, the backrest of the sleeping basket must be adjusted according to the baby's age (Fig. 11f).
- During the development period of the neck-head control, the safety harness must be placed and installed as specified in Fig. 11f, 11g, and 11h. Always according to the height of the shoulder line.
- As shown in Fig. 11i, the harness must be placed on children from 6 to 36 months of age. The safety of the baby inside the stroller is very important.

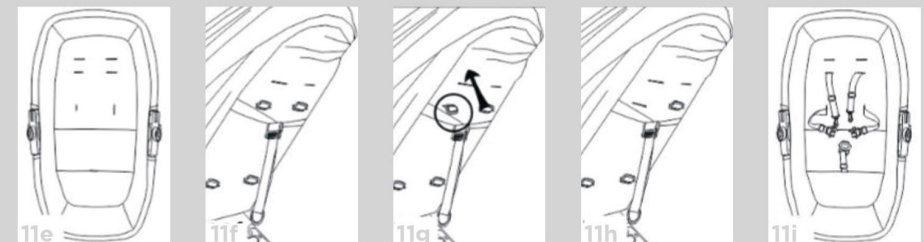

FOLDING INSTRUCTIONS

1. Brake the rear wheels and secure the front wheels.
2. Remove the sleeping basket from the car frame, as shown in Fig. 12a.
3. Unlock the second lock, as seen in Fig. 12b.
4. As shown in Fig. 12c and 12d, slide the side locks by pressing up with both hands and, at the same time, pull down the handlebar.
5. Attach the safety latch to keep it closed (Fig. 12e).



WARNING

1. Always check the stroller carefully before placing your baby.
2. Never leave your child unattended in the stroller.
3. Do not put extra weight on the handlebars to keep the product balanced.
4. Before use, make sure the locking devices are secure.
5. The stroller is recommended for babies between 0 and 36 months (As sleeping basket, for babies between 0 and 9 months), with a maximum load capacity of 25 kilos (up to 9 kilos for the sleeping basket).
6. The storage basket can carry up to 3 kilos of weight.
7. The stroller is not suitable for running or skating.
8. Always set the brake when the car is stationary.
9. Keep the product away from fire.
10. Use the car preferentially on smooth or even surfaces.
11. Always pay attention to the condition of the pavement or sidewalks when in motion to avoid falls.
12. Never park the car on steep slopes.
13. Do not carry more than one child inside.
14. Do not adjust or move parts of the car when the child is on board.
15. Do not use the car when any of its parts are damaged.
16. Do not allow children to climb or play with the stroller as a toy.
17. Keep all small parts out of the reach of children.

DISASSEMBLE THE STROLLER

Steps to follow:

- Front bar: Press the buttons on both sides of the bar and pull it out, as shown in Fig. 13.
- Front wheels: Press the circular button on the top of the wheel with one hand (as seen in Fig. 14) and, with the other hand, pull the wheel down to remove it.
- Rear wheels: Push up on the gray rectangular lock. You will find one for each wheel, and they are located on both sides of the axle. Help yourself with the other hand to remove the wheel from the side.

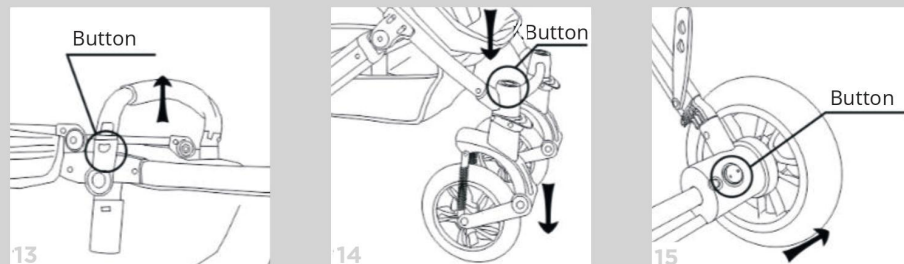

MAINTENANCE

- Whatever component you want to wash, remove it from the frame of the stroller.
- Clean the fabric quickly with white bread soap and cold water. Let it dry.
- Do not bleach, press, or dry clean the stroller fabric.
- Clean the metal and plastic parts of the stroller with a damp cloth. Do not use any type of chemical product for cleaning.
- Be on the lookout for loose screws, damaged or loose parts.
- Do not use accessories or components other than original manufacturer spare parts as they may not be safe.
- Both to assemble and disassemble the car follow the instructions in this manual.
- Any doubt, consult the brand's technical service first.

Belluno Baby™ Baby Car Seat Modena

Instructions manual

For your baby's safety, please read this installation and operating instructions carefully.

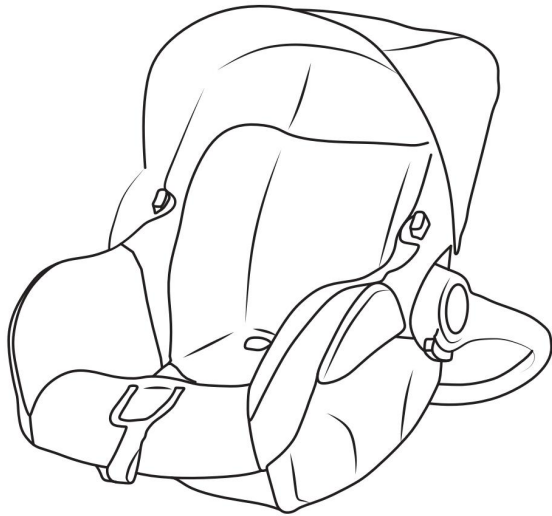

Applicable to babies of 0-13 kilos (Group 0+)

GENERAL CONDITIONS OF REAR-FACE INSTALLATION

To avoid serious injury, do not use the baby car seat with a child who exceeds or does not reach the age and weight range detailed below:

- WEIGHT: 0 to 13 kg.
- HEIGHT: Head should not extend beyond the top of the seatback.
- AGE OF REFERENCE: From newborn * to 12 months

*A newborn is understood to be a 2.5 kg baby onwards and born after 32 weeks of gestation.

SECURITY ADVICE

1. DO NOT INSTALL OR USE THIS CAR SEAT UNTIL YOU HAVE CORRECTLY READ AND UNDERSTAND THE INSTRUCTIONS IN THIS MANUAL. Always keep the manual close at hand. **DO NOT** let others install or use this restraint unless they understand how to use it.

2. NOT USE THIS RESTRAINT SYSTEM PROPERLY, INCREASES THE RISK OF INJURY. The minor can suffer an injury in a vehicle even if it is not involved in an accident. A sudden stop or sharp turn can injure your child if the car seat is not properly installed or if the child is not correctly restrained.

3. This car seat must only be used in FORWARD-facing seats (the car's march), equipped with a THREE-POINT SEAT BELT, approved according to the ECE / R16 standard of the CEPE or equivalent.

4. This product is approved under the European safety regulation ECE R44 / 04 and is suitable for Group 0+ (0-13 kilos), with the THREE-POINT SAFETY BELT anchoring system.

5. IT IS ESSENTIAL TO HAVE THE MANUAL OF THE VEHICLE IN WHICH THE CAR SEAT WILL BE INSTALLED.

6. INSTALL THIS RESTRAINT SYSTEM IN REAR-FACING POSITION. The car seat should be placed in the back seat of the reverse vehicle.

7. According to accident statistics, CHILDREN ARE SAFER WHEN THE RESTRAINT SYSTEM IS INSTALLED IN THE BACK SEAT.

8. DO NOT PLACE THIS CAR SEAT ON A VEHICLE SEAT EQUIPPED WITH A FRONT AIRBAG. If the airbag is activated, it can hit the seat with great force and cause serious injury or death to your child. See your vehicle manual for information on side airbags and infant restraint installation.

9. SOME CHILDREN WITH SPECIAL NEEDS, such as babies born prematurely or suffering from positional apnea, may tend to have a higher risk of breathing problems or other difficulties in restraint systems. In that case, we recommend that your doctor or hospital staff evaluate your child and recommend the proper infant restraint for your baby before using this product.

10. NEVER LEAVE YOUR CHILD ALONE or unattended in the car.

11. NEVER LEAVE THE INFANT RESTRAINT UNLOCKED IN YOUR VEHICLE. An unsecured restraint system could injure occupants in a sharp turn, sudden stop, or accident. Take it out or make sure it is correctly installed in the vehicle.

12. REPLACE CAR SEAT AFTER ACCIDENT. Invisible damage could be caused to the car seat after an accident of any kind. The car seat must be replaced.

13. STOP USING THIS SECURITY SYSTEM after the date printed on the base/back of the car seat.

14. Likewise, NEVER USE THE CAR SEAT IF IT HAS BEEN DAMAGED OR HAS MISSING PARTS. Also, do not use second-hand seats since you cannot verify the previous use that it was given.

15. DO NOT MODIFY OR TRANSFORM ANYTHING ABOUT THE PRODUCT. Any modification or alteration can affect the safety of the baby.

16. The car seat must ALWAYS be used with its ORIGINAL COVER. It is an indispensable part of the protection procedure.

17. AVOID LEAVING THE SECURITY SYSTEM IN HIGH TEMPERATURES. Always touch the surface of any metal or plastic part before putting your child on it.

18. USE THE CAR SEAT AT ALL TIMES, even on short trips.

19. Take SHORT BREAKS on long trips so you and your child can relax.

The car seat is a safety product and it will only ensure greater protection when it is installed and used in accordance with the specifications in the instruction manual.

CAR SEAT PARTS

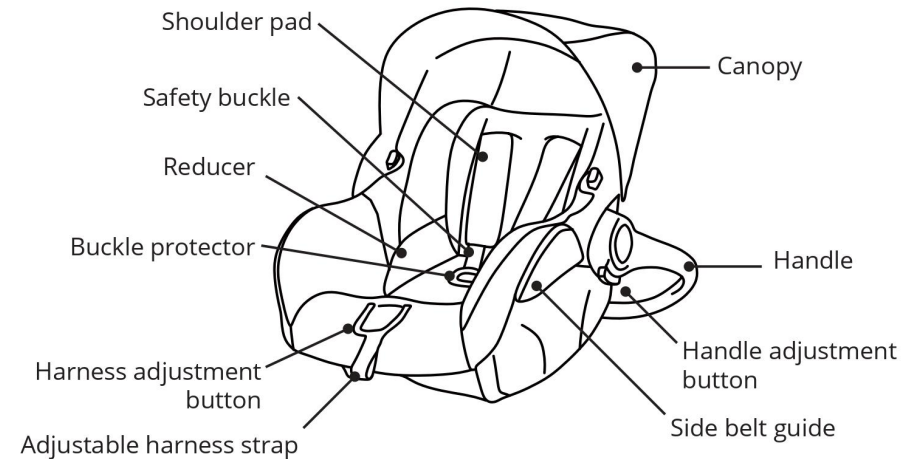

Adapters

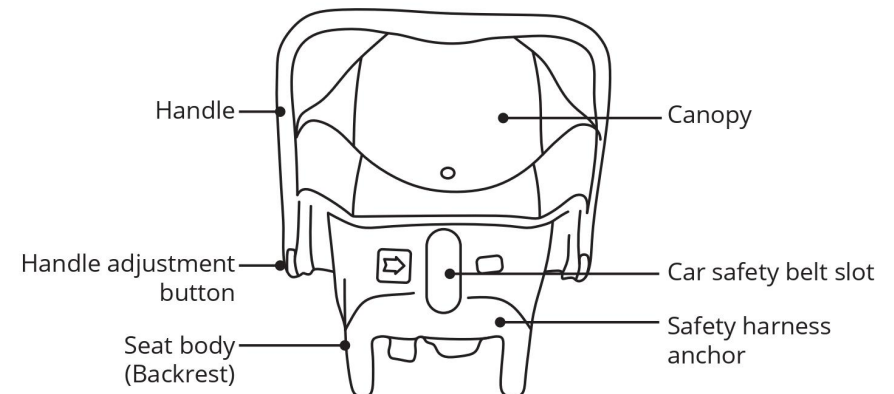

USE IN STROLLER

1. Place the side adapters on each side of the car seat, below the handle, until a CLICK confirms the secure engagement.
2. Position the car seat inside the stroller frame, with the adapters on the side inserts of the chassis.
3. A CLICK will indicate that the car seat is correctly secured.
4. Always check that it is correctly positioned in place and does not come off or move.
5. Remember that you can put it in both ways, facing forward or towards whoever is carrying the stroller.

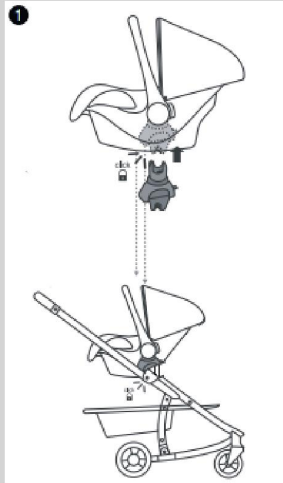

HANDLE ADJUSTMENT

1. Simultaneously press the adjustment buttons (RED color) located at both ends of the handle, and move the handle to the desired position.
2. In parallel, rotate the handle until it locks in one of its three positions:
 - Top: MUST be used when carrying from the handle.
 - Intermediate: Allows the baby to be rocked.
 - Lower: Achieve a sitting position.
3. BOTH handle adjustment buttons must pop out to lock the handle in place. If you are going to use the restraint system in the car, the handle must be in its upper position. Once in the rear seat, push and pull on the handle to make sure it is firmly locked.

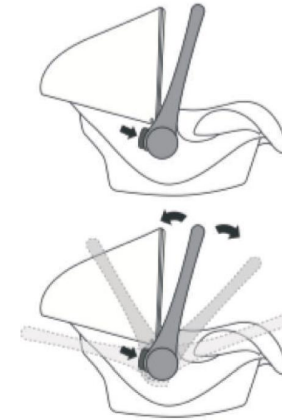

ADJUST THE CORRECT HARNESS HEIGHT

- For your child's safety, please check the height of the shoulder strap frequently.
- In the rear-face installation of any restraint system, the safety harness should come off at or just below the child's shoulder. It should NEVER go out over it.
- Release the harness anchor belts at the rear of the seatback so that you can select the correct height for the safety harness to pass through.

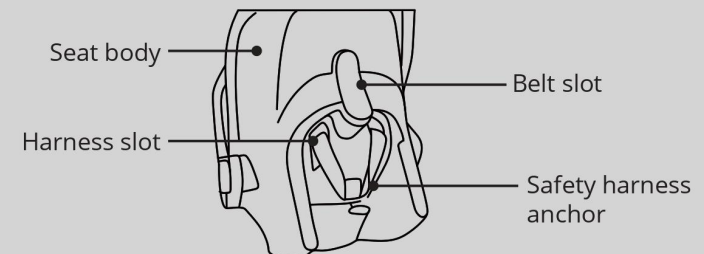
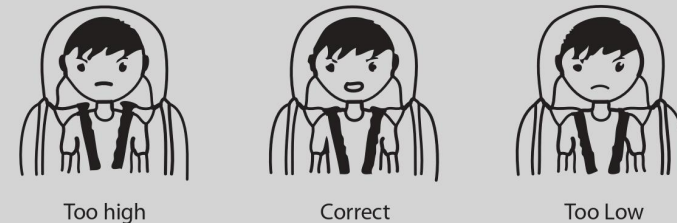

HARNESSES ADJUSTMENT

1. Adjusting the seat belt straps allows the baby to always be well secure in the car seat. Pull the straps at the rear, and adjust the fit of the seat belt over the child. Depending on the baby's body, you will need to adjust or release the strap.
2. Pull on the shoulder straps while pressing the button on the central harness adjuster. In this way, you can adjust the belt by pulling the strap to adjust or the shoulder straps to release
3. The shoulder strap should be adjusted to the proper degree of tension. A shoulder strap that is too tight will cause discomfort; if it is too loose can be dangerous.

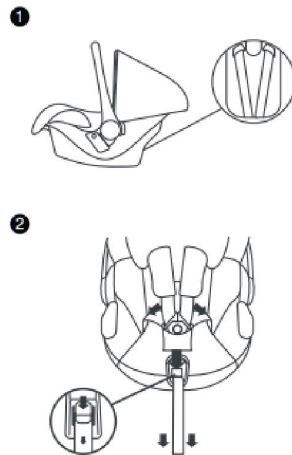

The ideal harness adjustment point is where the adult hand fits snugly between the belt and the baby's chest. There should be minimal free space. Remember that the baby should not wear thick clothes since placing the harness over them allows excess space between the belt and his chest and is not visible. Lightweight clothes are recommended.

Likewise, it is necessary to bear in mind that when you remove the baby from the seat, you must release the entire belt so that it is more comfortable to remove the harness.

SAFETY BUCKLE ASSEMBLY

1. Attach the side belts and they to the main one until you hear a CLICK.
2. The seat belt is adjustable by pulling the straps and adjusting it to the child's comfort.
3. To open the seat belt, press the center button on the buckle and release the parts.

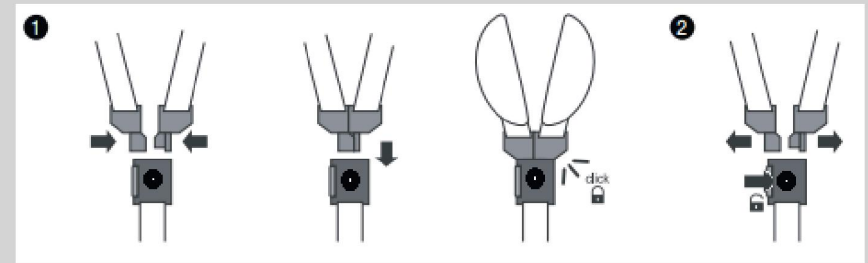

REAR-FACE INSTALLATION

- This child restraint system is designed and approved under the European safety regulations ECE R44 / 04 and is suitable for Group 0+ (0-13 kg.), with the THREE-POINT SEAT BELT anchoring system.

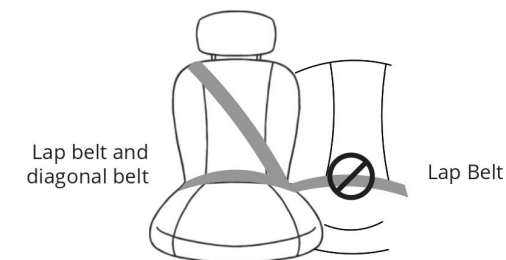

- It must always be placed in the reverse direction of travel (rear-face installation).

STEP 1: Place the car seat facing the seat and wrap the shoulder belt behind it, passing through the slot located at the back.

STEP 2: Pass the lap belt over the car seat, trying to slide it through the side slots. In this way, adjust the belt and hook it to the buckle, ensuring that a CLICK confirms the safety.

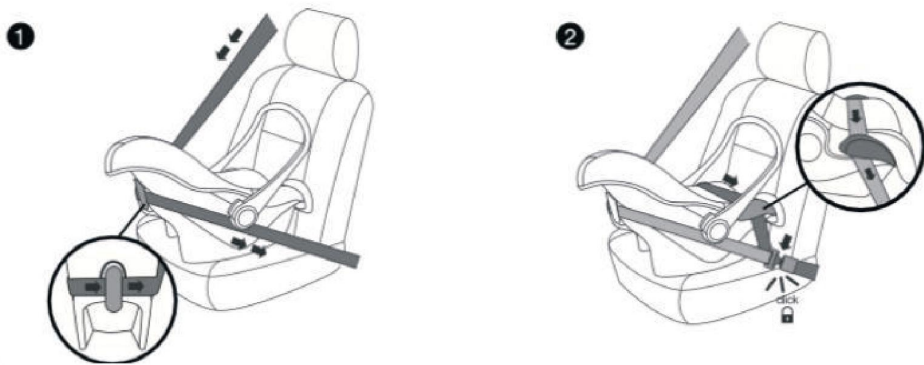

STEP 3: In this way, the shoulder seat belt will be wrapped around from behind, and the lap seat belt, hooked over the baby car seat.



WARNING

It is essential to confirm the points mentioned below before using the baby seat installed in the vehicle:

- The harness shoulder belts are correctly engaged in the buckle.
- The seat belt is snug and without kinks or twists.
- Make sure that the vehicle belt is correctly holding the car seat and is tight. The loose car seat belt will affect the safety of the restraint system. Remove any excess.
- The car seat must remain stable and without movement. To confirm that it is correctly installed, try moving it with your NON-skilled hand, from the base and closest to the belt path, with MODERATE force. The seat should NOT move more than 2.5 cm from side to side or front to back. NEVER try to rectify the installation from the backrest since it will always move.

The safety of your baby is so important, do not skip any steps and always make sure everything is securely in place. Otherwise, the car seat can not provide the necessary protection in the event of accidents or dangerous situations. Don't compromise your child's health and life, or yours, by being in a rush.

CARE AND MAINTENANCE

- Carefully take off the car seat cover. Wash it by hand with NEUTRAL SOAP or DETERGENT. Water must be at a temperature of LESS than 30 °.
- Do not use a washing machine or tumble dryer.
- DO NOT USE BLEACH OR DETERGENT as it could affect plastic parts.
- METAL AND PLASTIC PARTS OF THE BABY SECURITY SYSTEM can be cleaned with a mild soap and water solution.
- THE HARNESS STRAPS can be cleaned by hand.
- DO NOT IMMERSE THE HARNESS STRAPS IN WATER. Doing so could weaken the harness straps.
- NEVER iron the harness straps.
- THE BUCKLE can be cleaned with a damp cloth. DO NOT LUBRICATE it or plastic parts.
- AVOID direct sun exposure.
- Keep it in a cool environment in case of not using it for long periods. You will avoid EARLY AGING OF PLASTIC PARTS.
- DO NOT USE THE BABY RESTRAINT without the seat pad.
- CONTINUOUS USE OF THE BABY RESTRAINT COULD CAUSE DAMAGE TO THE VEHICLE SEAT. This car seat allows the use of a thin towel or blanket under the infant restraint to protect the upholstery.

IMPORTANT



Hand wash under 30 degrees Celsius.



Do not use chlorine.



Do not tumble dry.



Do not iron.



Dry clean, do not use products containing trichlorethylene.